

PFA 50 stereo amplifier

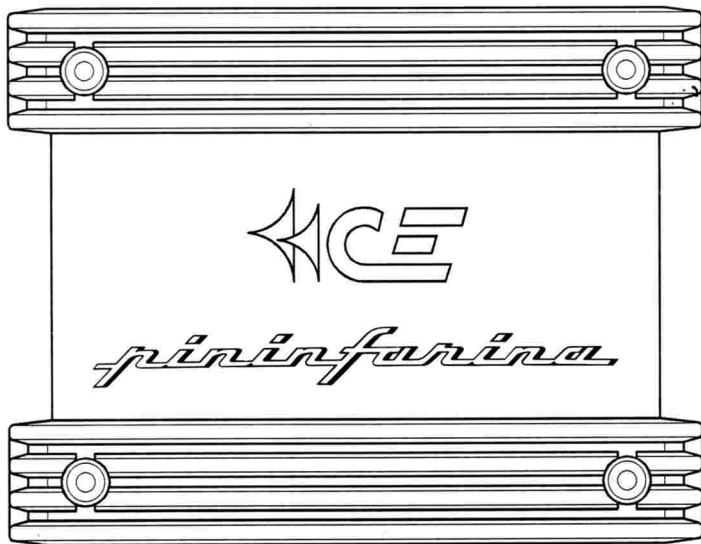

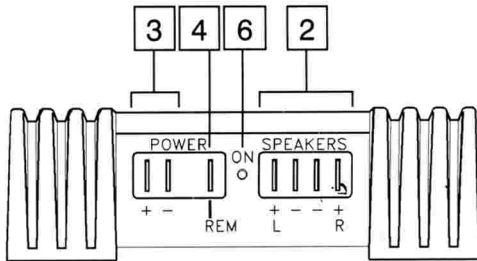
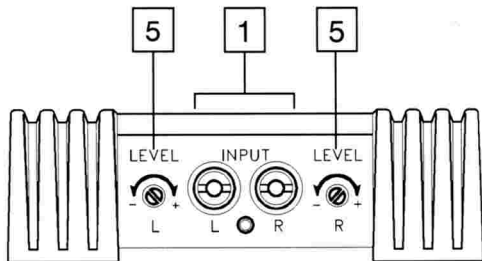

1- RCA INPUT

Gold plated RCA input jacks.
Connettori d' ingresso RCA dorati.

2- SPEAKERS OUTPUT

Fast-on connector for speaker leads.
Connettore Fast-on per cablaggio altoparlanti.

3- POWER SUPPLY

Fast-on connector for battery leads.
Connettore Fast-on per il collegamento alla batteria.

4- REMOTE ON/OFF

Fast-on connector for source remote-on lead.
Connettore Fast-on per il comando remote.

5- LEVEL CONTROL

Adjusts the input sensitivity to the source output level.
Permette di adattare la sensibilità d'ingresso al livello d' uscita della sorgente

6- POWER-ON LED

Indicates the "ON" status.
Indica l' attivazione dell' amplificatore.

For a safe operation, always choose a place with good ventilation and protected from dirt and moisture.
Per un funzionamento sicuro, scegliere sempre un luogo ben aerato, e protetto da polvere e umidità.

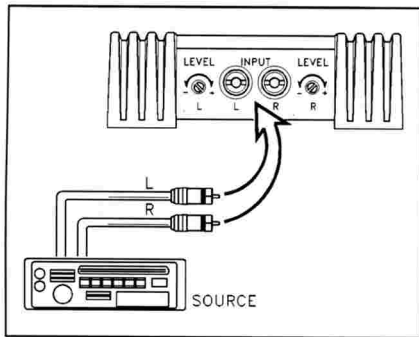

1- INPUT

Use good quality coax cable with RCA connectors. The input ground is isolated ("floating") from the vehicle chassis ground, to prevent electrical noise captation. If the source has a floating ground too, make a link between the source chassis and the output cable shield.

Usare cavo schermato di qualità, con connettori RCA. La massa d'ingresso e' isolata ("flottante") dal telaio della vettura per prevenire la cattura di rumori elettrici. Se anche la sorgente ha la massa flottante, collegare il telaio della sorgente stessa con lo schermo del cavetto d'uscita.

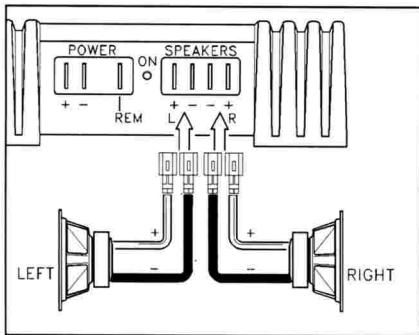

2- SPEAKERS OUTPUT

Use only speakers with suitable power ratings. Use high quality speaker cables with 1 mm² section, or more. NEVER link together the negative (-) outputs, or connect them to ground.

Usare altoparlanti con specifiche di potenza adeguate. Usare cavo per altoparlanti di alta qualità, con sezione di 1 mm² (o maggiore). NON collegare MAI insieme i negativi (-) d'uscita, nè connetterli a massa.

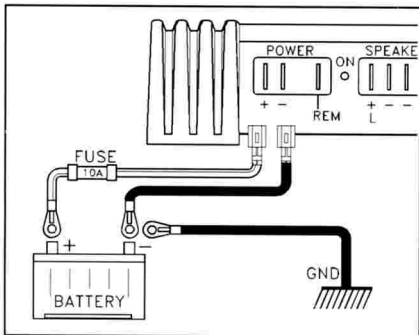

3- POWER SUPPLY

DISCONNECT BATTERY TERMINALS BEFORE INSTALLATION. Use 3 mm² (or more) cable. Connect the +/- inputs to the battery terminals. A 10 A fuse **MUST** be placed near the battery on the positive conductor, to protect the vehicle. The internal fuse does not substitute the battery fuse.

SCOLLEGARE I MORSETTI DELLA BATTERIA PRIMA DELL'INSTALLAZIONE.

Utilizzare cavo da almeno 3 mm². Collegare gli ingressi +/- ai terminali di batteria. Un fusibile da 10 A DEVE essere posto in prossimità della batteria sul cavo positivo, per proteggere la vettura. Il fusibile interno all'apparecchio non sostituisce quello sulla batteria.

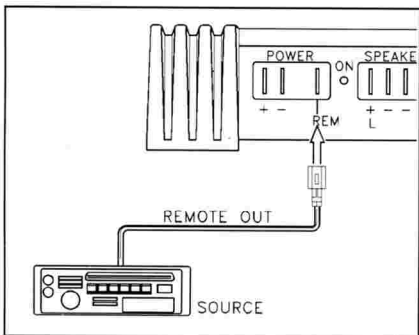

4- REMOTE ON/OFF

Connect the REM input to the source 12 V remote output or, if not available, to the electric antenna output. When the unit is turned on, the ON (6) led will turn on. An automatic mute system allows a silent switching, without "bump".

Collegare l'ingresso REM all' uscita 12 V remote della sorgente o, se non e' presente, al comando per l' antenna elettrica.

Ad apparecchio attivato, il led ON (6) si illumina. Un sistema di muting automatico elimina il "bump" di accensione.

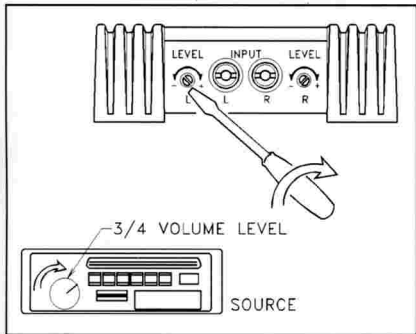

5- LEVEL ADJUST

Set the LEVEL controls to minimum and switch on the amplifier.

Play a normal music program and set the source volume control to 3/4 of maximum.

Turn the LEVEL controls clockwise, until you hear the amplifier begins to distort.

Porre i controlli LEVEL al minimo e accendere l' amplificatore.

Con un normale programma musicale, regolare il volume della sorgente a 3/4 del massimo livello.

Ruotare i controlli LEVEL in senso orario fino ad udire che l' amplificatore inizia a distorcere.

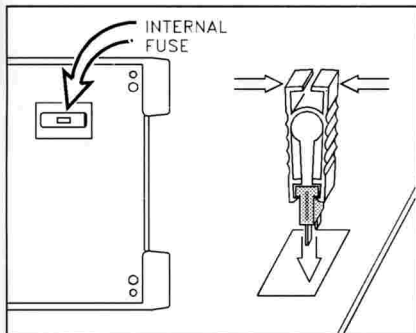

6- PROTECTIONS

The unit is protected against overloads.

The power supply input is also protected by a fuse. Replace the fuse **ONLY** with one of the same type, with the extractor clip provided. **DO NOT REPLACE THE FUSE BEFORE HAVING FOUND THE CAUSE OF MALFUNCTION**, as this can permanently damage the internal circuit.

*L' apparecchio è protetto contro i sovraccarichi. Inoltre, l' ingresso di alimentazione è protetto da un fusibile. Rimpiazzare il fusibile **SOLO** con uno di uguali caratteristiche. **NON RIMPIAZZARE IL FUSIBILE PRIMA DI AVER TROVATO LE CAUSE DEL GUASTO**: ciò causerebbe danni permanenti alla circuitazione interna.*

Technical data

MODEL	PFA 50	
TYPE	stereo amplifier	
music power	W	50 + 50
rms power (4 ohm)	W	22 + 22
rms power (2 ohm)	W	38 + 38
load impedance	Ω	2 - 4 - 8
frequency response	Hz	10 - 80 K
T.H.D.	%	0.05
S/N ratio	dB	98
input sensitivity	mV	80 - 1000
input impedance	Ω	10 K
current consumption	A	6
size (LxWxH)	mm	146x112x36

Coral Electronic Warranty

- Coral Electronic warrants the characteristics and the perfect operation of every Coral product.
 - Coral will repair or replace those parts which should prove defective, at its option.
 - Integral replacement is excluded.
 - Coral will not be liable for any damage in any way occurred.
 - Coral products are warranted for one year from the date of purchase, stated by the sales receipt voucher.
 - Warranty service is given only by the authorized labs.
 - Shipping and related risks charges are paid by the original purchaser. The unit must be shipped in its original packaging.
 - **In case of misuse or illegal opening, this warranty is void.**
-
- *Coral Electronic garantisce le caratteristiche ed il perfetto funzionamento dei suoi prodotti.*
 - *Coral riparerà o sostituirà quelle parti che, a suo insindacabile giudizio, risultassero difettose di fabbricazione.*
 - *E' esclusa la sostituzione integrale.*
 - *Non si riconoscono danni comunque conseguiti.*
 - *Il prodotto e' garantito per un anno dalla data di acquisto, certificata dal documento di vendita.*
 - *L'assistenza è data dai laboratori autorizzati.*
 - *Le spese ed i rischi di trasporto sono a carico dell' acquirente, che dovrà inviare il prodotto nell' imballo originale.*
 - ***La garanzia decade in caso di manomissione.***